



ЕВРОПЕЙСКИ ВЪЗМОЖНОСТИ ЗА ПОДОБРЯВАНЕ НА РЕГИОНАЛНАТА ИНОВАЦИОННА ПОЛИТИКА

арх. Белин Моллов

РЕГИОНАЛНАТА ПОЛИТИКА НА БЪЛГАРИЯ И ЕВРОПЕЙСКИТЕ ВЪЗМОЖНОСТИ ЗА ПАРТНИРАНЕ



РЕГИОНАЛНАТА ПОЛИТИКА НА БЪЛГАРИЯ И ЕВРОПЕЙСКИТЕ ВЪЗМОЖНОСТИ ЗА ПАРТНИРАНЕ

СЪДЪРЖАНИЕ:

- **Нормативна рамка;**
- **Институционална рамка;**
- **Политики;**
- **Планов процес;**
- **Възможности за партниране.**

НОРМАТИВНА РАМКА

„ЕВРОПА 2020“

НОВАТА КОХЕЗИОННА ПОЛИТИКА:

- Общ регламент за ЕФРР, ЕСФ, КФ, ЕЗФРСР и ЕФМДР;
- Регламент за ЕФРР;
- Регламент за ЕСФ;
- Регламент за КФ;
- Регламент за ЕТС;
- Регламент за ЕГТС.

„БЪЛГАРИЯ 2020“

НАЦИОНАЛНА СТРАТЕГИЯ ЗА РР:

- Закон за регионално развитие;
- Закон за устройство на територ.;
- Закон за МСМА;
- Закон за АТУРБ;
- Закони за ДС и за ОС;
- Закони за ОП и за концесиите;
- Секторни закони ...

ОБЩА СТРАТЕГИЧЕСКА РАМКА

ДОГОВОР ЗА ПАРТНЬОРСТВО

НОРМАТИВНА РАМКА

„ЕВРОПА 2020“

ИНТЕЛИГЕНТЕН РАСТЕЖ: изграждане на икономика, основаваща се на знания и иновации;

УСТОЙЧИВ РАСТЕЖ: по-екологична и по-конкурентоспособна икономика с по-ефективно използване на ресурсите;

ПРИБЩАВАЩ РАСТЕЖ: икономика с високи равнища на заетост, която да доведе до социално и териториално сближаване

„БЪЛГАРИЯ 2020“

1. Подобряване на достъпа и повишаване на качеството на образованието и обучението и качествените характеристики на работната сила;

5. Подкрепа за развитие на високопроизводителна индустриална база и модерна иновативна инфраструктура, стимулиране на иновативната активност и научните изследвания;

3. Постигане на устойчиво интегрирано регионално развитие и използване на местния потенциал;

4. Развитие на земеделието за осигуряване на хранителна сигурност и за производство на продукти с висока добавена стойност при устойчиво управление на природните ресурси;

7. Изграждане на адекватна енергийна инфраструктура, подкрепа за повишаване на ресурсната ефективност и намаляване на енергийната зависимост;

8. Подобряване на транспортната свързаност и достъпа до пазари.

2. Намаляване на бедността и насърчаване на соц. включване;

6. Укрепване на институционалната среда за по-висока ефективност на публичните услуги за гражданите и бизнеса;

АДМИНИСТРАТИВНО – ТЕРИТОРИАЛНО УСТРОЙСТВО

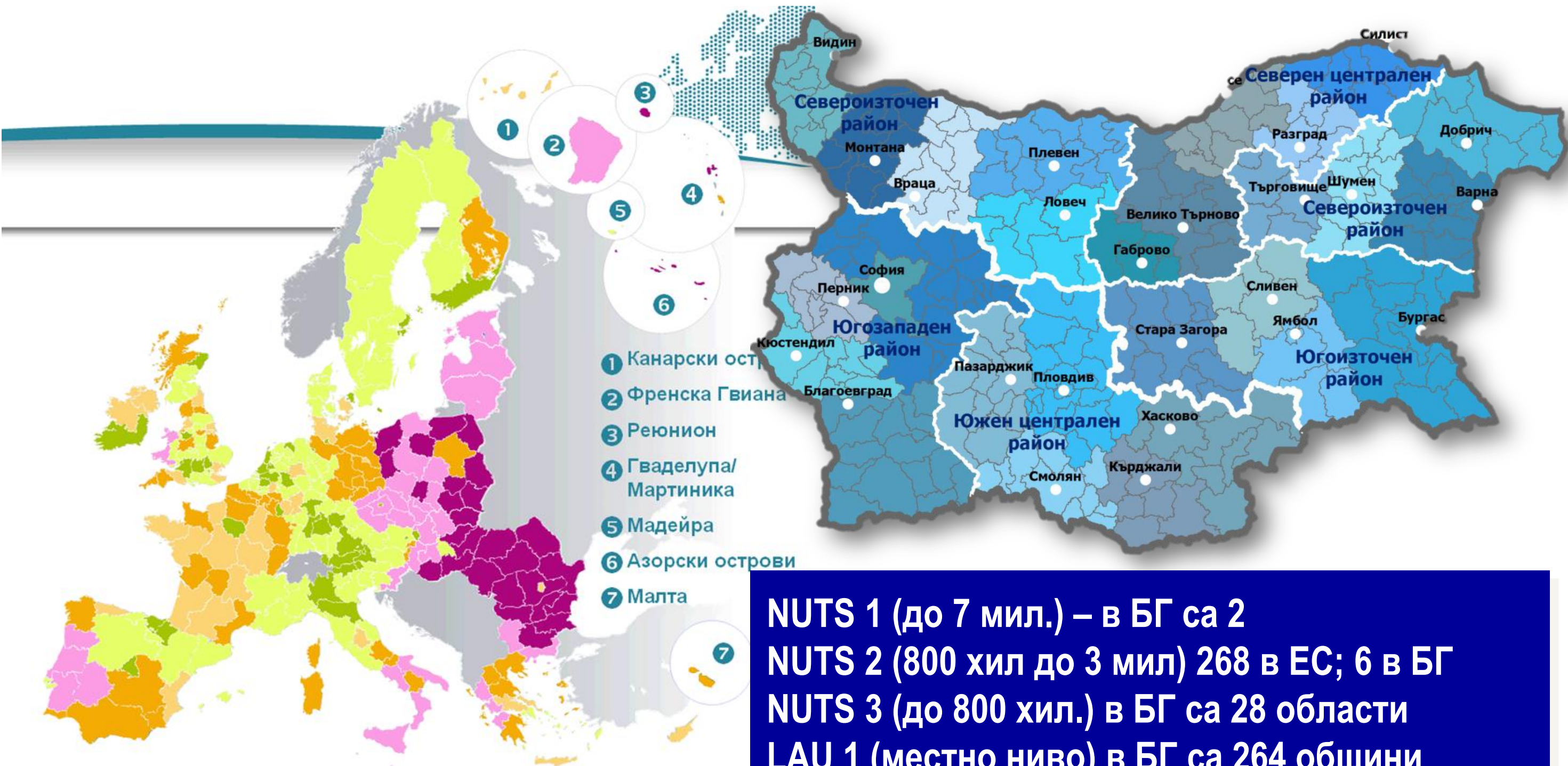

NUTS 1 (до 7 мил.) – в БГ са 2
NUTS 2 (800 хил до 3 мил) 268 в ЕС; 6 в БГ
NUTS 3 (до 800 хил.) в БГ са 28 области
LAU 1 (местно ниво) в БГ са 264 общини
LAU 2 (населени места) в БГ са 5336

РЕГИОНАЛНИ РАЗЛИЧИЯ

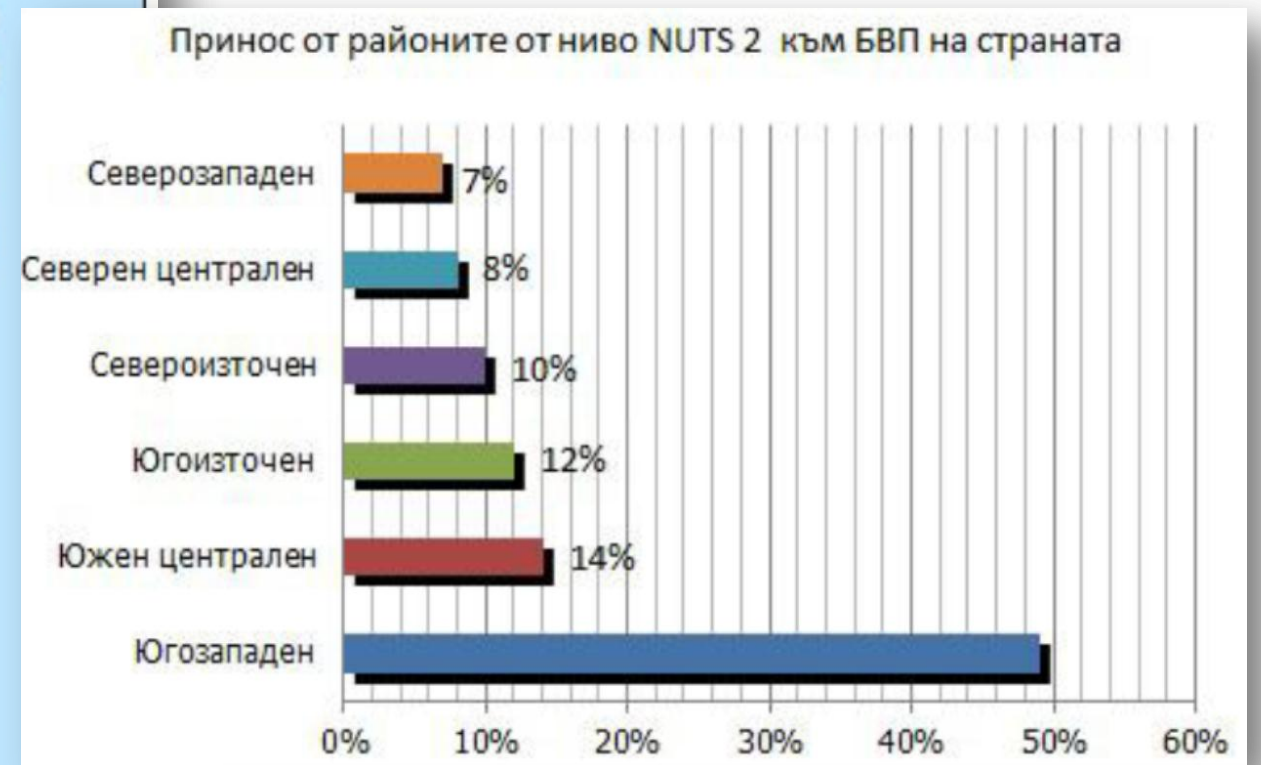
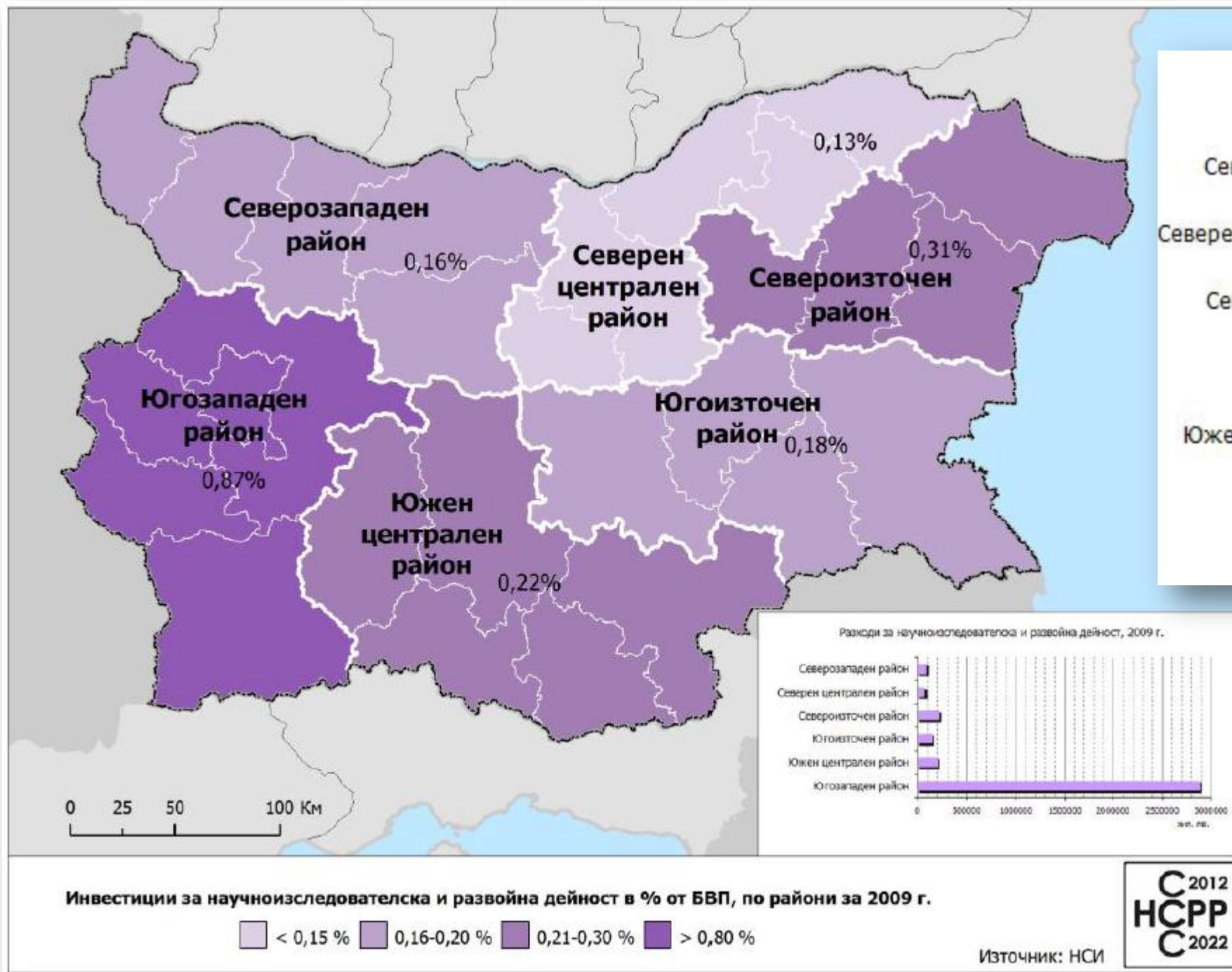

СЕЛИЩНА МРЕЖА

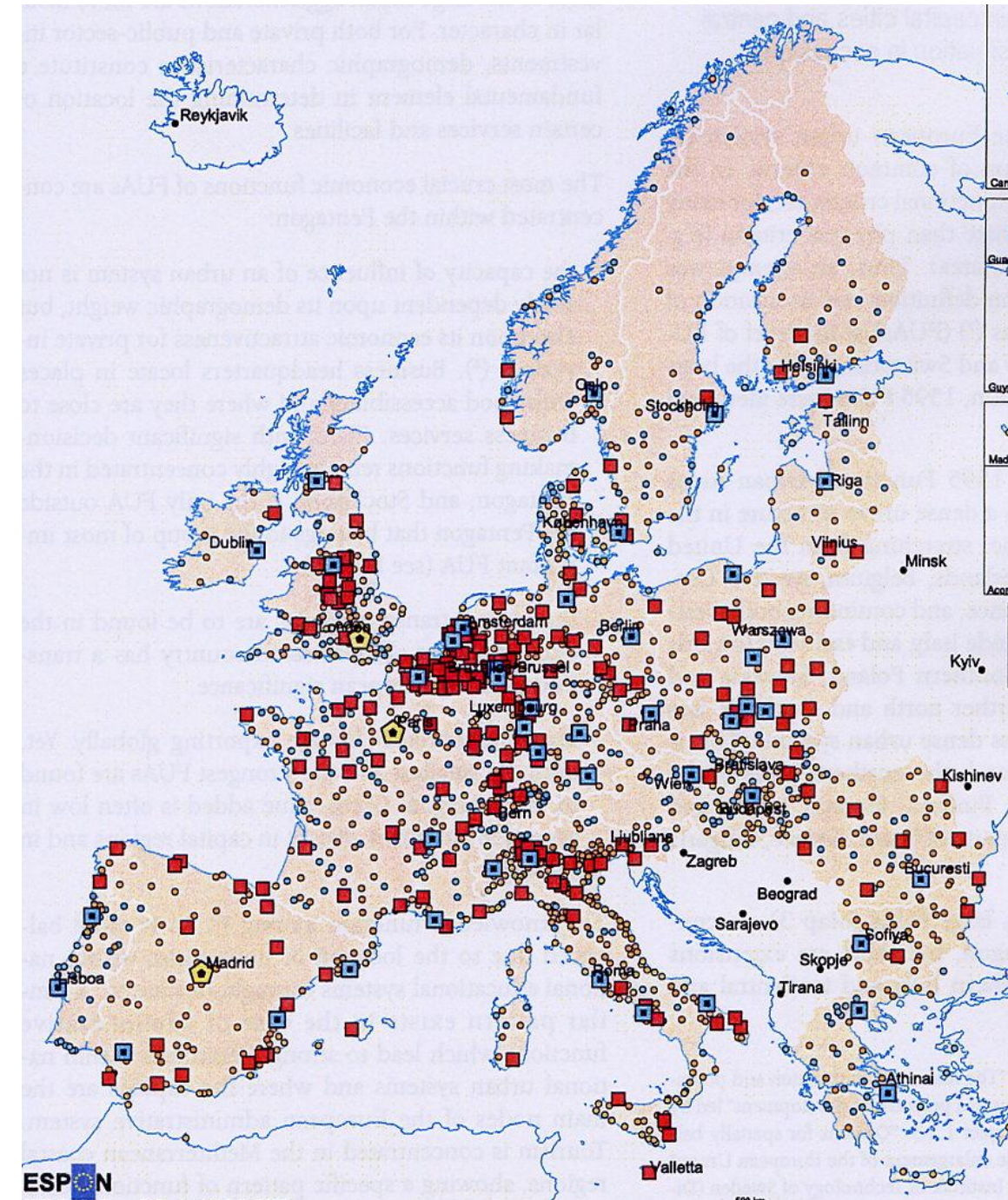
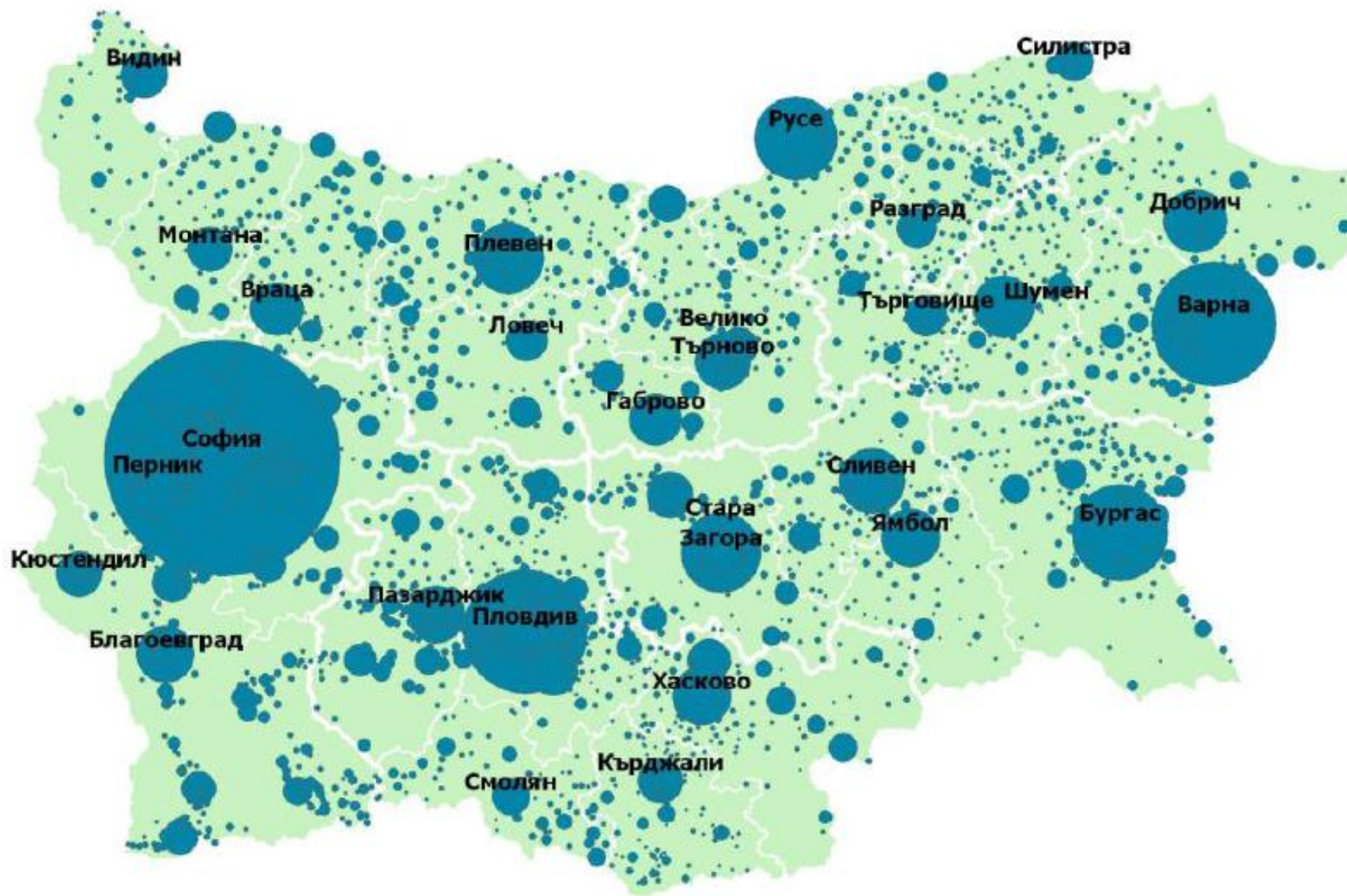

ИНСТИТУЦИОНАЛНА РАМКА

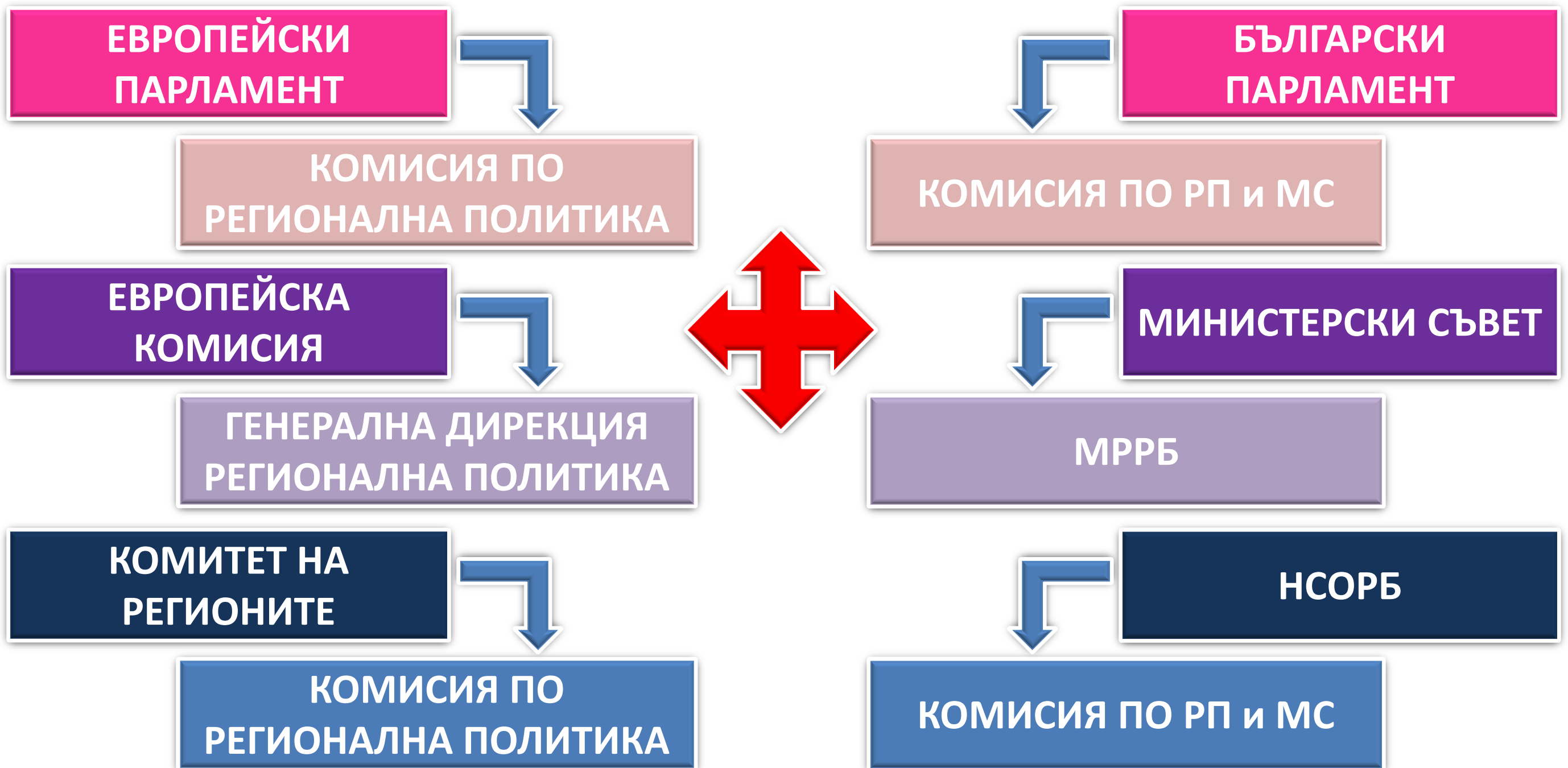

ПЛАНОВ ПРОЦЕС

!!! НКУС ???

6 РЕГИОНАЛНИ ПЛАНОВЕ
ЗА РАЗВИТИЕ

НАЦИОНАЛНА СТРАТЕГИЯ
ЗА РЕГИОНАЛНО РАЗВИТИЕ

НАЦИОНАЛНИ СЕКТОРНИ
СТРАТЕГИИ

28 ОБЛАСТНИ СТРАТЕГИИ
ЗА РАЗВИТИЕ

264 ОБЩИНСКИ ПЛАНОВЕ
ЗА РАЗВИТИЕ

ОПЕРАТИВНИ
ПРОГРАМИ

ДОГОВОР ЗА ПАРТНЬОРСТВО
(2014 – 2020)

ОБЩА СТРАТЕГИЧЕСКА РАМКА

ФИНАНСИРАНЕ ПО ФОНДОВЕ

**СБЛИЖАВАНЕ ЗА РАСТЕЖ
И ЗАЕТОСТ**

ПОЛИТИКА НА СБЛИЖАВАНЕ В БЪЛГАРИЯ

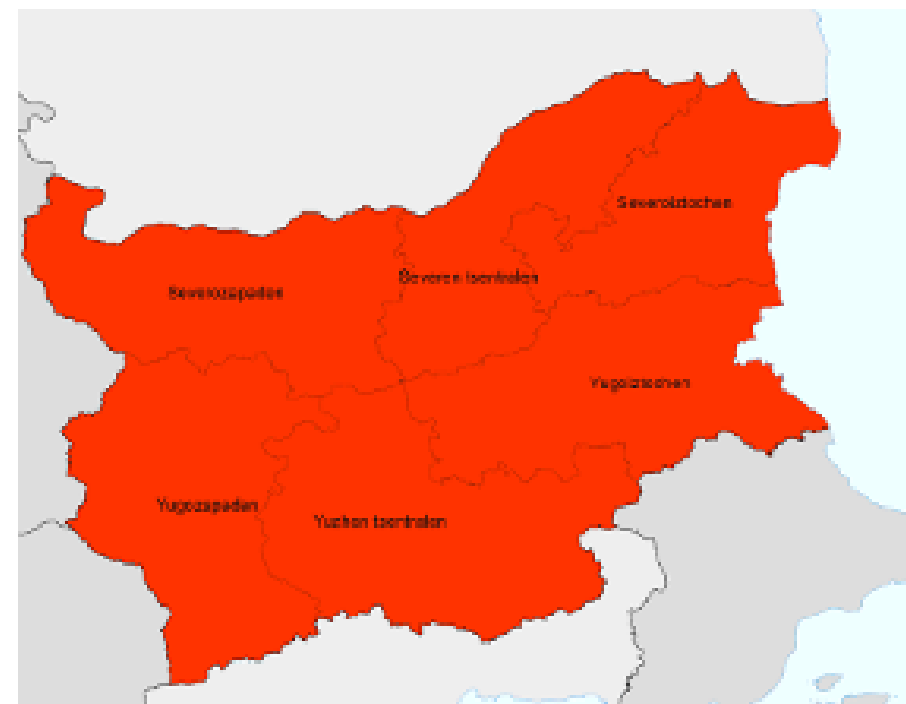
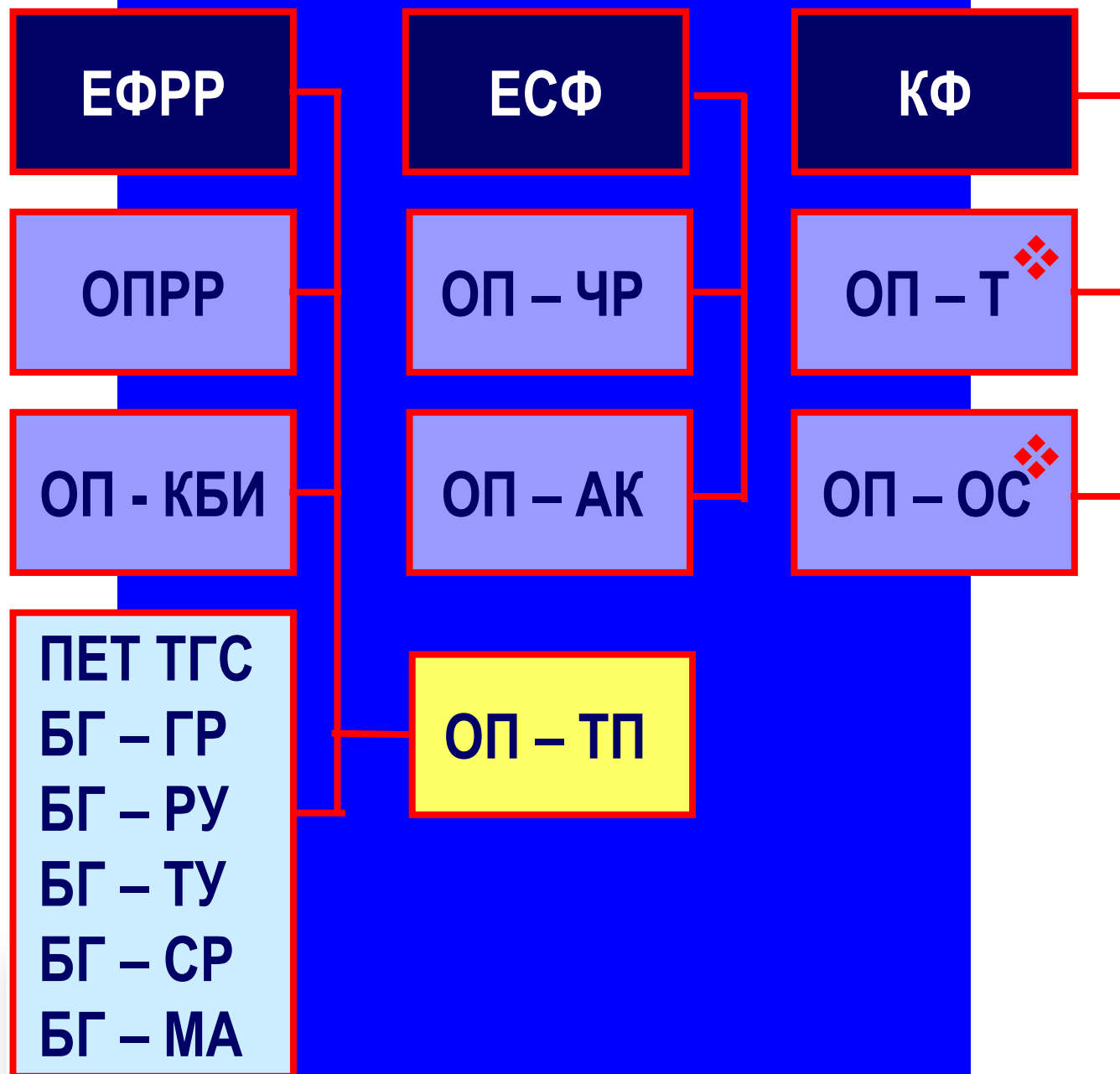

**Сближаване
ЕФРР + ЕСФ:**
4,4 милиарда евро
Кохезионен фонд
2,3 милиарда евро
7 програми

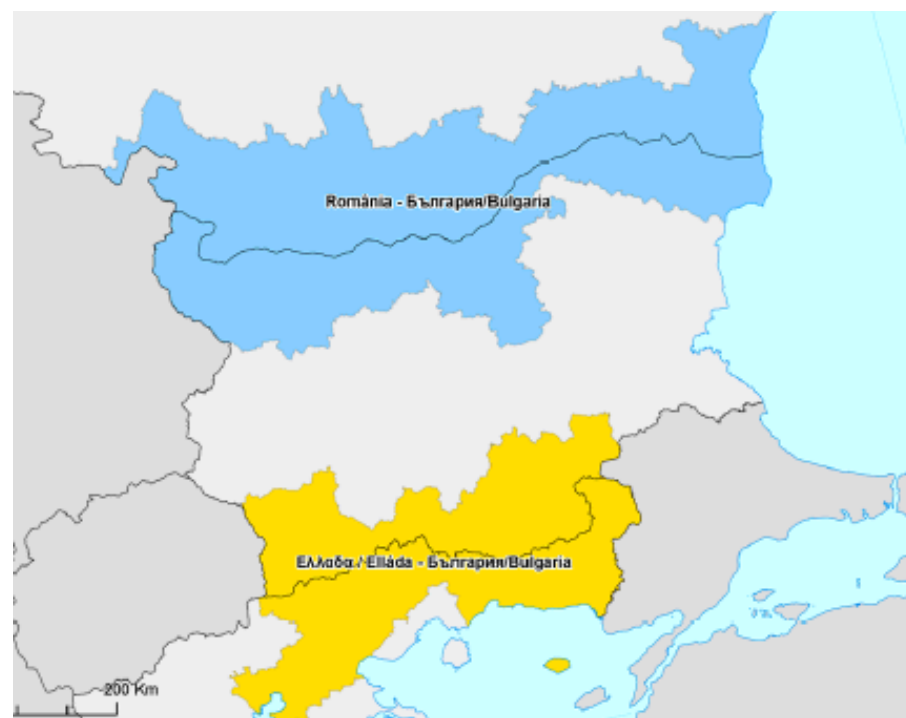

**Териториално
сътрудничество:**
0,33 милиарда евро
2 + 3 програми 10

ПЛАНОВ ПРОЦЕС - ВЗАИМОВРЪЗКИ

НА НАЦИОНАЛНО НИВО

- Национална стратегия за регионално развитие
- Национална стратегическа референтна рамка
- Оперативни програми

НА РЕГИОНАЛНО НИВО

- Регионални планове за развитие (NUTS 2)

НА МЕСТНО НИВО

- Областни стратегии за развитие (NUTS 3)
- Общински планове за развитие (NUTS 4)



ПЛАНОВ ПРОЦЕС - ВЗАИМОВРЪЗКИ



ПРИОРИТЕТИ НА МИНИСТЕРСТВОТО НА РЕГИОНАЛНОТО РАЗВИТИЕ И БЛАГОУСТРОЙСТВОТО

- **Балансирано и устойчиво регионално развитие, децентрализация и укрепване на местното самоуправление**
- **Устройствено планиране и свързаните с него информационни системи на кадастъра и имотния регистър, публично-частни партньорства, контрол и прилагане на европейските стандарти в строителството**
- **Ефективно и ефикасно използване на средствата от фондовете на Европейския съюз и укрепване на доверието на европейските партньори**
- **Изграждане и поддържане на техническата инфраструктура, свързана с подобряване на транспортната достъпност и интегрираното управление на водните ресурси.**
- **Благоустрояване на населените места и създаване на условия за управление и поддържане на жилищния фонд.**

БЪЛГАРИЯ – ПЪТИЩА 2020

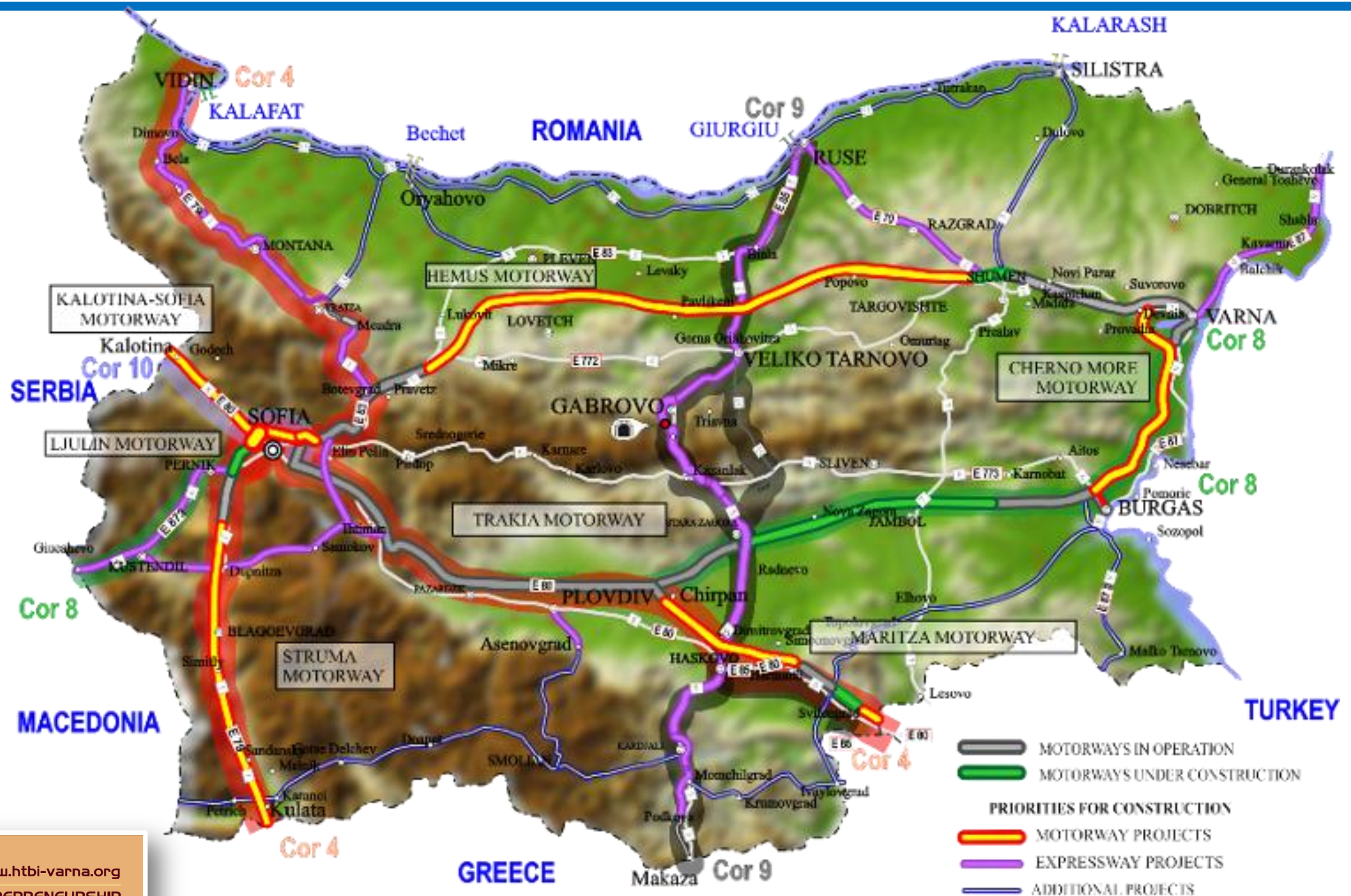

СТРАТЕГИЯ НА ЕС ЗА ДУНАВСКИЯ РЕГИОН



ИНИЦИАТИВИ НА ДУНАВСКАТА СТРАТЕГИЯ – ПЛАН ЗА ДЕЙСТВИЕ

1. Подобряване на достъпността и мобилността в региона;
2. Интегриране на енергийните системи, насърчаване на енергийната ефективност и възобновяемите енергийни източници;
3. Съхраняване и поддържане на биоразнообразието, ландшафта и качеството на въздуха и почвите;
4. Подобряване качеството на водите;
5. Управление на природните и създадените от хората рискове
6. Постигане на целите, чрез знание и иновации;
7. Подкрепа за конкурентоспособността на предприятията в Общия пазар;
8. Извличане на полза от информационното общество;
9. Пълноценно използване на човешкият капитал в региона;
10. Изграждане на регион на социалното включване;
11. Насърчаване на туризма и дунавската култура;
12. Повишаване на административния капацитет и сигурността;
13. Обръщане към въпросите за сигурността.

DUNAUREGIONEN +

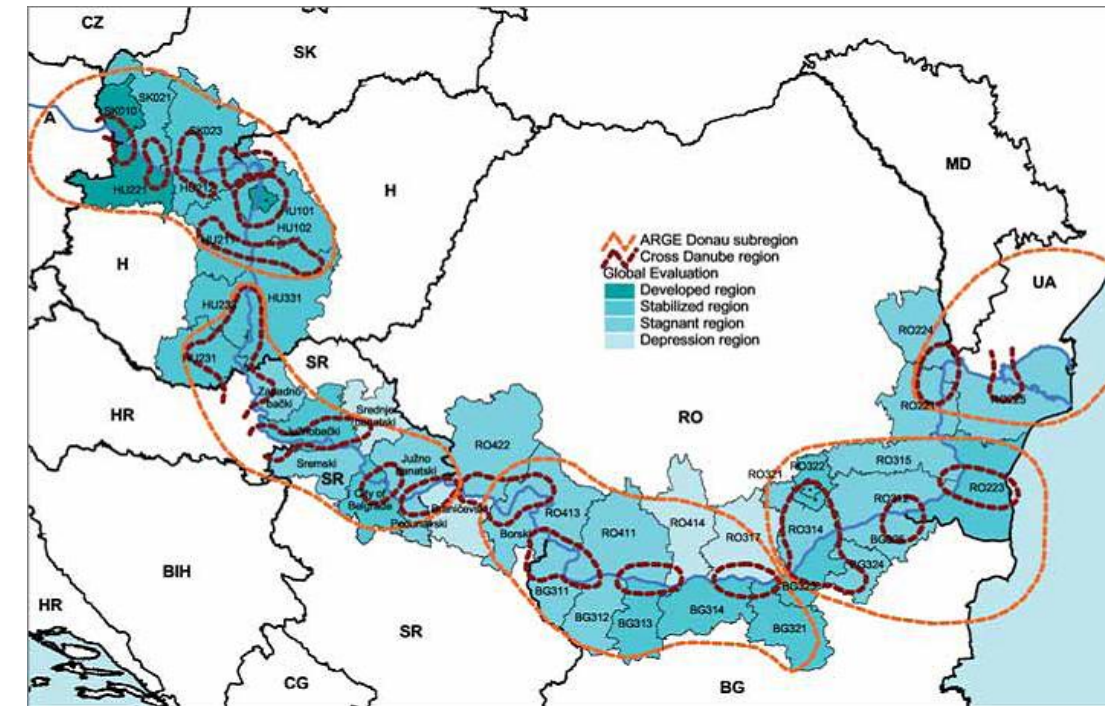
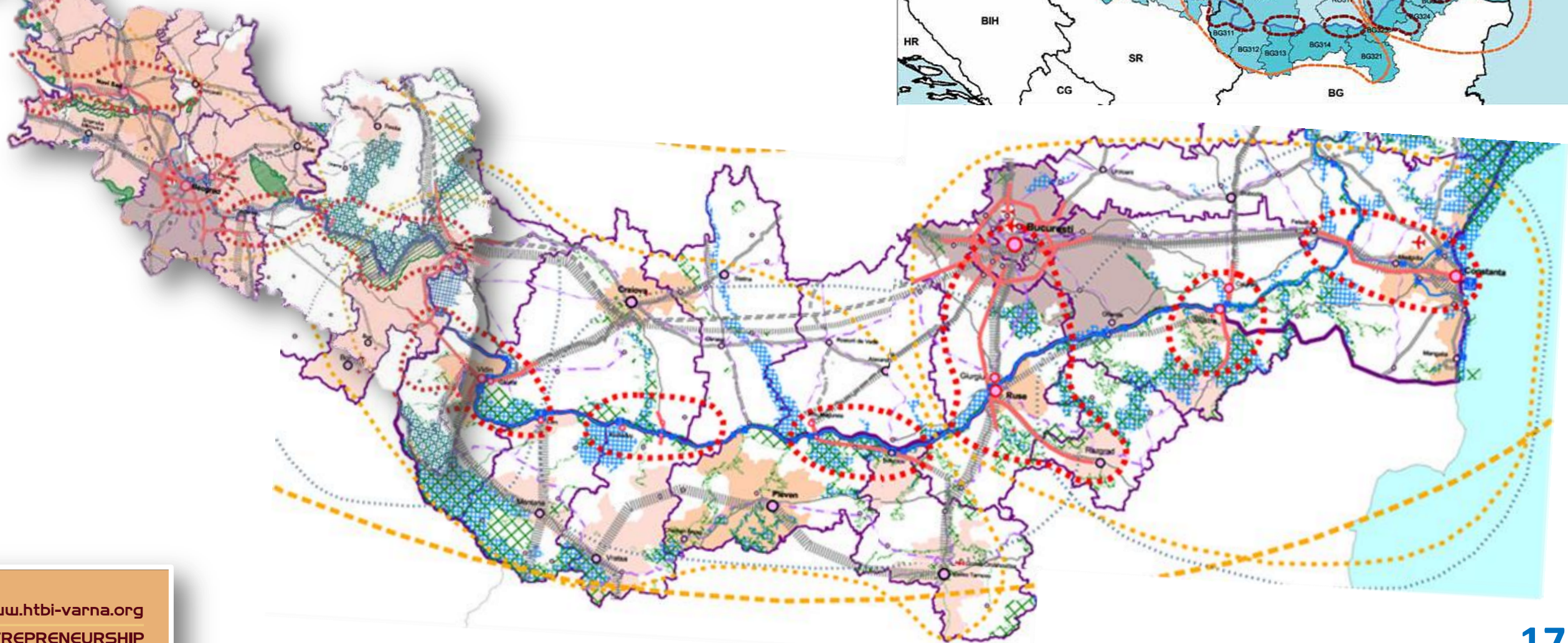

ПРЕДПОСТАВКИ И ПОДХОД



БЛОК-СХЕМА НА ИНТЕГРИРАН ПЛАН ЗА ГРАДСКО ВЪЗСТАНОВЯВАНЕ И РАЗВИТИЕ

ИНФОРМАЦИОННО ОБЕЗПЕЧАВАНЕ

ЦЕЛЕВИ И ПРОБЛЕМЕН АНАЛИЗ

ИДЕНТИФИЦИРАНЕ НА ГРАДСКИ ТЕРИТОРИИ ИЛИ ПОДСИСТЕМИ В НЕУДОВЛЕТВОРИТЕЛНО СЪСТОЯНИЕ, С НЕГАТИВНИ ТЕНДЕНЦИИ В РАЗВИТИЕТО ИЛИ С НЕРЕАЛИЗИРАН ПОТЕНЦИАЛ

ОПРЕДЕЛЯНЕ НА ЗОНИ ЗА ВЪЗДЕЙСТВИЕ ИЛИ ТЕМАТИЧНИ ОБЛАСТИ

ИЗБОР НА СТРАТЕГИЯ И СПЕЦИФИЧНИ ЦЕЛИ

ФОРМУЛИРАНЕ НА ПРОГРАМИ И ПРОЕКТИ

УПРАВЛЕНИЕ И МОНИТОРИНГ

ОБРАТНИ ВРЪЗКИ И УСЛОВИЯ ЗА РАЗВИТИЕ НА ПЛАНА, АКТУАЛИЗАЦИЯ

МЯСТОТО НА КОНЦЕПЦИЯТА В ОБЩИЯ ПЛАНОВ ПРОЦЕС

„ЕВРОПА 2020“

НОВА
КОХЕЗИОННА
ПОЛИТИКА
2014 - 2020

НОВИ
РЕГЛАМЕНТИ

НОВ БЮДЖЕТ

ОБЩА СТРАТЕГИЧЕСКА РАМКА



„БЪЛГАРИЯ 2020“

НАЦИОНАЛНИ
ДОКУМЕНТИ
2014 - 2020

ОПЕРАТИВНИ
ПРОГРАМИ

РЕГИОНАЛЕН
ПЛАН

ОБЛАСТНА
СТРАТЕГИЯ

ВИЗИЯ, СТРАТЕГИЧЕСКИ ЦЕЛИ, МЕРКИ И ДЕЙНОСТИ (ПРОЕКТИ)



МОТИВИ ЗА РАЗРАБОТВАНЕ НА КОНЦЕПЦИЯТА

1

Максимално използване на наличните финансови, организационни и човешки ресурси, чрез сътрудничество между всички заинтересовани страни, базирано на взаимния интерес и насочено към постигане на общи цели;

2

Концентрация на усилията за разкриване, популяризиране и устойчиво използване на съществуващия потенциал на региона и извличане на максимални ползи в обществен интерес.

3

Разработване и прилагане на механизми за партньорство между заинтересованите страни, включително Публично-частни партньорства.



EGTC
GECT

Европейски
Обединения за
Териториално
Сътрудничество



...Целта на EGTC е да улеснява и да насърчава трансграничното, транснационалното и междурегионалното сътрудничество за засилване на икономическото и социално сближаване!

МЕЖДУРЕГИОНАЛНО, ТРАНСГРАНИЧНО И МАКРОРЕГИОНАЛНО СЪТРУДНИЧЕСТВО

- **Сътрудничество и обмяна на опит между регионите - ключово за стимулиране на динамичен, ориентиран към бъдещето процес на регионално развитие.**
- **Регионалната конкурентоспособност се основава на:**

ИНОВАЦИОННИ СЪЛБОВЕ

- 9. **Технологична готовност**
- 10. **Бизнес съвършенство**
- 11. **Иновация**

СЪЛБОВЕ НА ЕФЕКТИВНОСТ

- 6. **Висше образование/ обучение и учене през целия живот**
- 7. **Ефективност на пазара на труда**
- 8. **Размер на пазара**

ОСНОВНИ СЪЛБОВЕ

- 1. **Институции**
- 2. **Макроикономическа стабилност**
- 3. **Инфраструктура**
- 4. **Здравеопазване**
- 5. **Качество на началното и средно образование**

МЕЖДУРЕГИОНАЛНО, ТРАНСГРАНИЧНО И МАКРОРЕГИОНАЛНО СЪТРУДНИЧЕСТВО

**ОПРОСТЯВАНЕ НА УПРАВЛЕНИЕТО НА МАКРО-РЕГИОН - ЕВРОПЕЙСКАТА
ГРУПА ЗА ТЕРИТОРИАЛНО СЪТРУДНИЧЕСТВО (EGTC)**



EGTC – улеснява групи от региони да установят:

трансграничен
транспорт

здравни услуги

съвместни енергийни агенции
за използване на
възобновяеми източници

двуезични
информационни системи
за граничните райони

проекти за
сътрудничество под
Рамкова програма за
научни изследвания и
технологично развитие

ХАРАКТЕР И СЪСТАВ НА ЕВРОПЕЙСКОТО ОБЕДИНЕНИЕ ЗА ТЕРИТОРИАЛНО СЪТРУДНИЧЕСТВО

- Европейското обединение за териториално сътрудничество може да бъде създадено на територията на Общността при условията и по начините, предвидени в регламент № 1082/2006 на ЕВРОПЕЙСКИЯ ПАРЛАМЕНТ И НА СЪВЕТА от 5 юли 2006 година;
- Целта на ЕОТС е да улеснява и да насърчава трансграничното, транснационалното и/или междурегионалното сътрудничество (т.н. „териториално сътрудничество“) за засилване на икономическото и социално сближаване;
- ЕОТС е юридическо лице.
- ЕОТС се състои от членове, които в рамките на своите правомощия по силата на националното право, принадлежат към една или няколко от следните категории:
 - държавите-членки;
 - регионалните власти;
 - местните власти;
 - публични институции
- Членовете на едно ЕОТС следва да бъдат установени на територията на поне две държави-членки.

ОБРАЗУВАНЕ НА ЕВРОПЕЙСКОТО ОБЕДИНЕНИЕ ЗА ТЕРИТОРИАЛНО СЪТРУДНИЧЕСТВО

- Решението за образуване на ЕОТС се взема по инициатива на неговите потенциални членове;
- Съответната държава-членка, отчитайки своя конституционен ред, дава своето съгласие за участието на потенциалния член в ЕОТС;
- Държавите-членки назначават компетентните органи по приемане на съобщенията и документите;
- Членовете одобряват учредителен акт;
- Всички промени в учредителен акт и всички значителни изменения на устава следва да се одобряват от държавите-членки;
- Придобиване на статут на юридическо лице и публикуване в Официален вестник

КОНТРОЛ НА УПРАВЛЕНИЕТО НА ПУБЛИЧНИТЕ ФОНДОВЕ

- **Контролът на управлението на публичните фондове от ЕОТС се осигурява от компетентните органи на държавата-членка, в която е седалището на ЕОТС.**
- **Всички контролни дейности се извършват в съответствие с международно признатите стандарти за извършване на одит.**
- **Държавата-членка, в която е седалището на ЕОТС информира другите заинтересовани държави-членки за евентуалните трудности, които среща при осъществяване на контрола.**

ЗАДАЧИ

- ЕОТС изпълнява задачите, възложени ѝ от неговите членове и определени в учредителния акт,
- ЕОТС действа в рамките на възложените му задачи, които се свеждат до подпомагане и разширяване на териториалното сътрудничество, с цел засилване на икономическото и социално сближаване, определени от неговите членове.
- Задачите на ЕОТС се свеждат основно до реализирането на програми и проекти за териториално сътрудничество, съфинансирани от Общността, в контекста на Европейския фонд за регионално сътрудничество, Европейския социален фонд и/или Кохезионния фонд.
- Членовете на ЕОТС могат да вземат съвместно решение да делегират изпълнението на техните задачи на определен член.



ПРОГРАМИ ЗА ЕТС 2007 - 2013

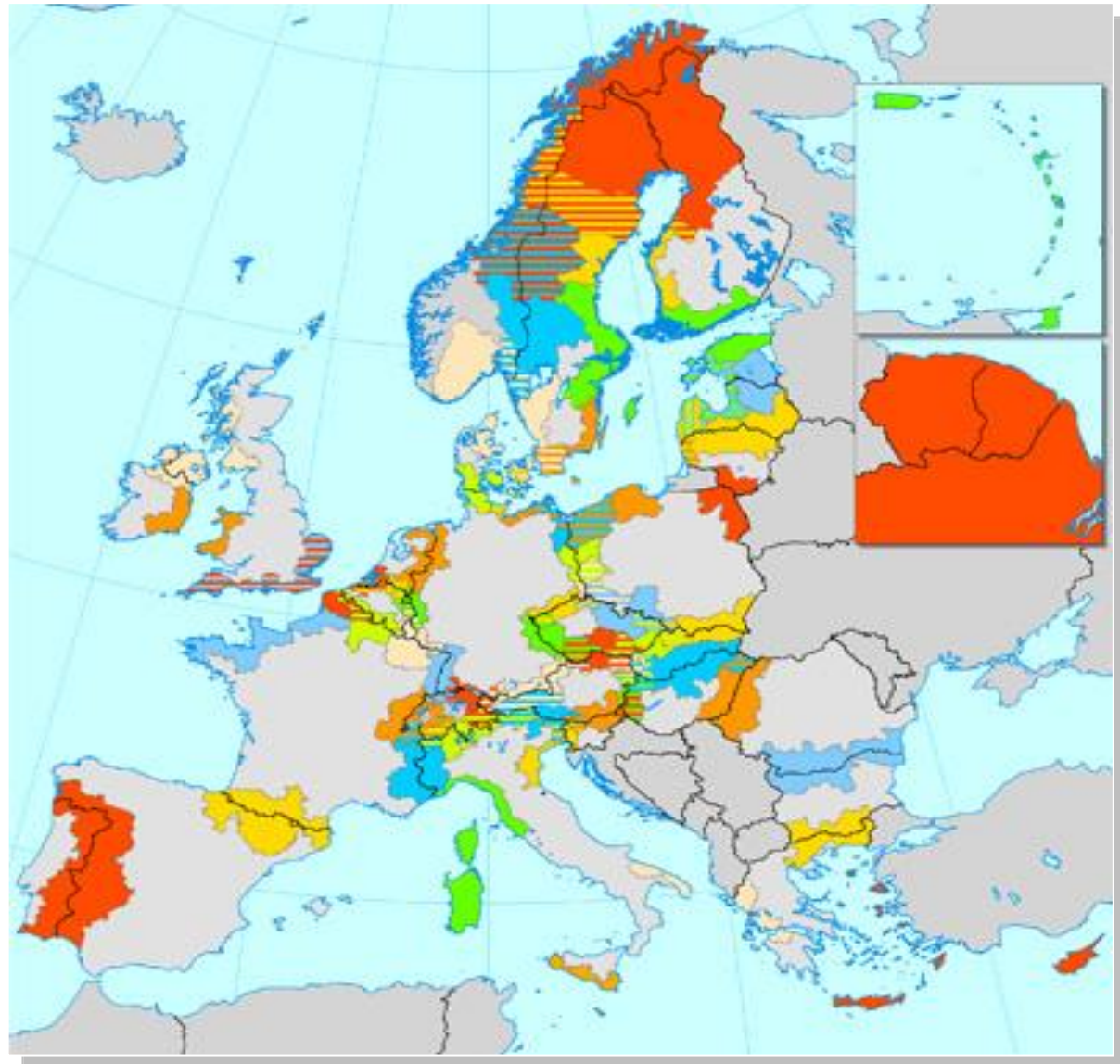

1. Програмите за ЕТС: правна основа, цели и финансови средства;
2. Две програми за ТГС с Румъния и Гърция, три ИПП програми за ТГС със Сърбия, Македония и Турция, програми в България;
3. Транснационалните програми – ЮИЕ;
4. Междурегионални програми – INTERREG IVC;
5. Програма ИЕСП Черно море;
6. Програма ESPON;
7. Програма URBACT;
8. Програма INTERACT;



INTERREG IV

ЕС

INTERREG IVA

INTERREG IVB

INTERREG IVC



трансгранично
сътрудничество

транснационално
сътрудничество

междурегионално
сътрудничество

БГ

INTERREG е инициатива на Общността, която има за цел да стимулира междурегионалното сътрудничество в Европейския съюз . Тя започна през 1989 г. и е финансиран по Европейския фонд за регионално развитие.

ЦЕЛИ НА ПРОГРАМАТА

- Interreg има за цел да стимулира сътрудничеството между държавите-членки на Европейския съюз на различни нива.
- Една от основните му цели е да се намали влиянието на националните граници в полза на равни икономически, социални и културни развитие на цялата територия на Европейския съюз.
- Инициативата Интеррег има за цел да засили икономическото и социално сближаване навсякъде в Европейския съюз, чрез насърчаване на балансирано развитие на континента чрез трансгранично, транснационално и междурегионално сътрудничество. Специален акцент е поставен върху интегрирането на отдалечените райони с тези, които имат външни граници с държави-кандидатки.

INTERREG IV разполага с 7,8 милиарда евро (INTERREG III с 4,9 милиарда)

ОРГАНИЗАЦИЯ

INTERREG IV обхваща периода 2007-2013.

СПЕЦИФИКА НА ПРОГРАМАТА:

- включва сътрудничество между органите на две или повече държави-членки;
- не се изисква само да се покаже положителен ефект върху развитието на двете съседни страни, но конкретните действия трябва да се извършват на обща трансгранична основа;
- подобно на всички мерки на политиката на сближаване, Interreg проекти изискват съфинансиране;
- бенефициенти на средства по Interreg са държавни и местни власти, асоциации и организации с нестопанска цел, като например търговски камари, организациите на работодателите, синдикатите и научните институти.
- Interreg IV, допуска участието на частни фирми, само ако то се прилагат чрез консорциум от няколко фирми.



INTERREG IV A

INTERREG IV A: обхваща 52 програми, които използват 74% от всички средства (5,6 млрд. евро).

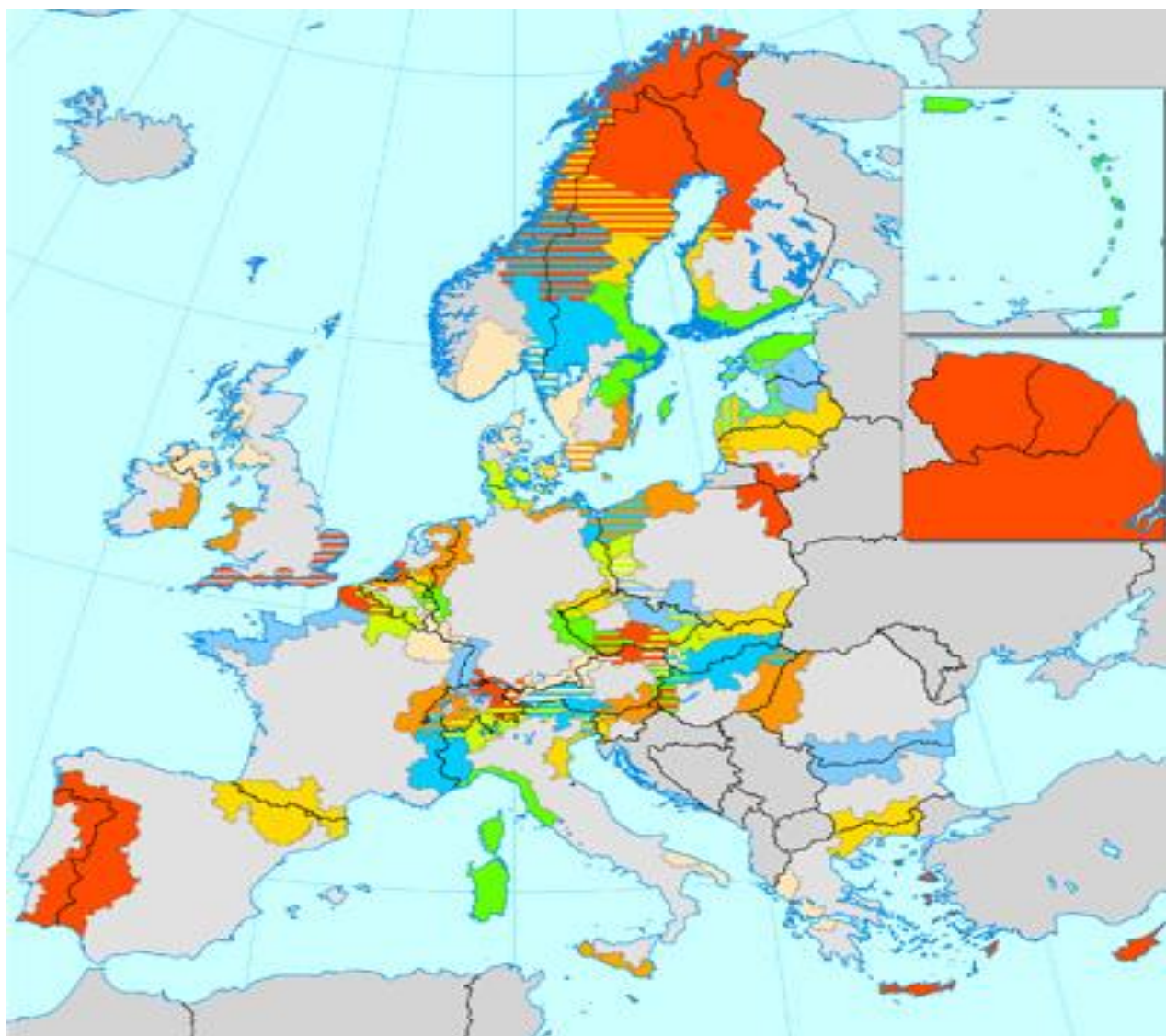

В България от INTERREG IV A се финансират 5 програми:

- **Две вътрешни:**
 - България – Румъния;
 - България – Гърция.
- **Три външни:**
 - България – Турция;
 - България – Сърбия;
 - България – Македония.



INTERREG IV B



**SOUTH EAST
EUROPE**

Jointly for our common future

Structural Funds
2007-2013:
Transnational
Cooperation areas

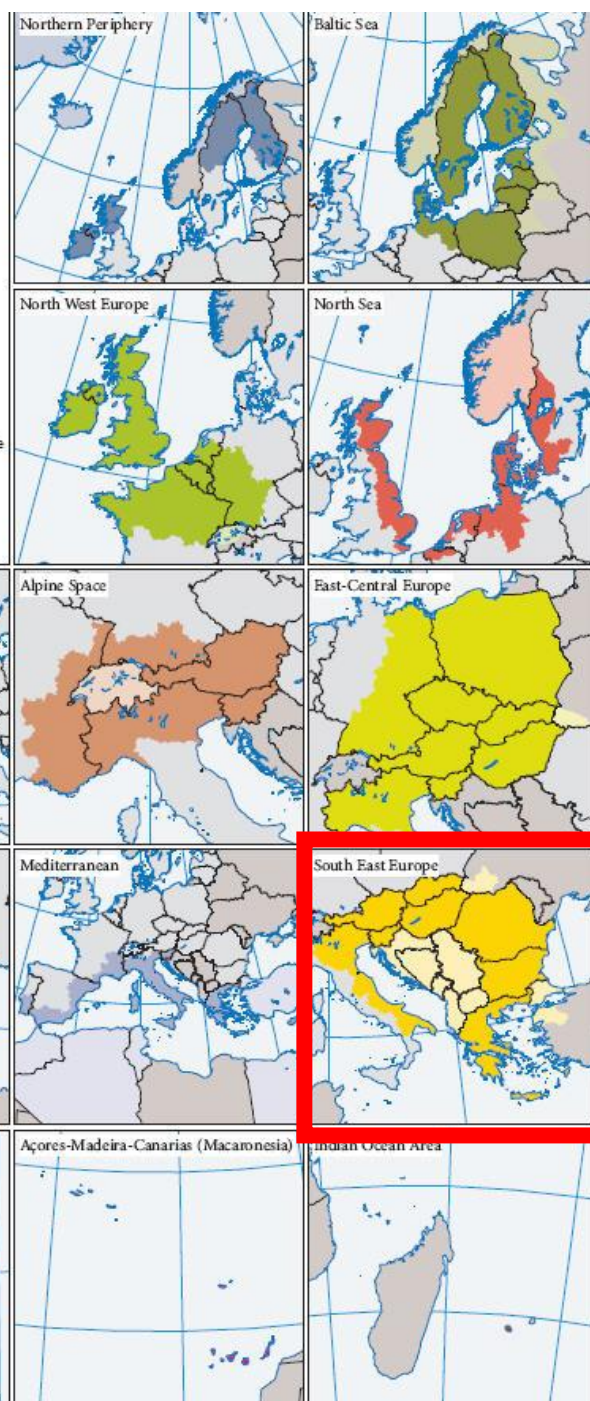

Non-EU cooperation areas are indicative only, and subject to modification.

© EuroGeographics Association for the administrative boundaries

- INTERREG IV B: финансира 13 транснационални програми за сътрудничество, които обхващат големи територии, като Балтийско море, алпийски и средиземноморски региони (1,8 милиарда евро).
- Програмата “Централна и източна Европа”

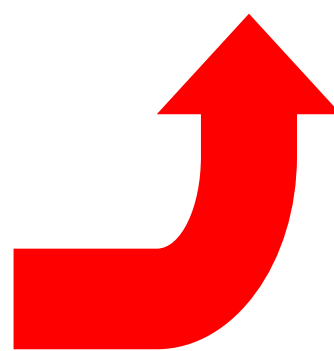

Jointly for our common future



INTERREG IV C



- **INTERREG IV C: финансира междурегионално сътрудничество и три програми в мрежа (URBACT II , INTERACT II и ESPON). Всяка програма обхваща всички 27 държави-членки на ЕС. Те осигуряват рамка за обмен на опит между регионалните и местните органи в различните страни. (445,0 милиона евро).**

ТГС – БЪЛГАРИЯ - ГЪРЦИЯ



■ **Бюджет : 130.277.598 евро**

■ **Приоритети:**

- 1) **Качество на живот**
- 2) **Достъпност**
- 3) **Конкурентоспособност и човешки ресурси**
- 4) **Техническа помощ**

ТГС – БЪЛГАРИЯ-РУМЪНИЯ



■ **Бюджет: 262 мил. евро**

■ **Приоритети:**

- 1) Транспорт
- 2) Околна среда
- 3) Икономическо и социално развитие

ROMANIA - BULGARIA

Cross Border
Cooperation
Programme

ИПП ЗА ТРАНСГРАНИЧНО СЪТРУДНИЧЕСТВО - БЪЛГАРИЯ / СЪРБИЯ



**BULGARIA - SERBIA IPA CROSS-BORDER
PROGRAMME**

■ **Бюджет: 13.589.746 евро**

■ **Приоритети:**

- 1) Развитие на дребномащабна инфраструктура
- 2) Подобряване на капацитета за съвместно планиране
- 3) Техническа помощ

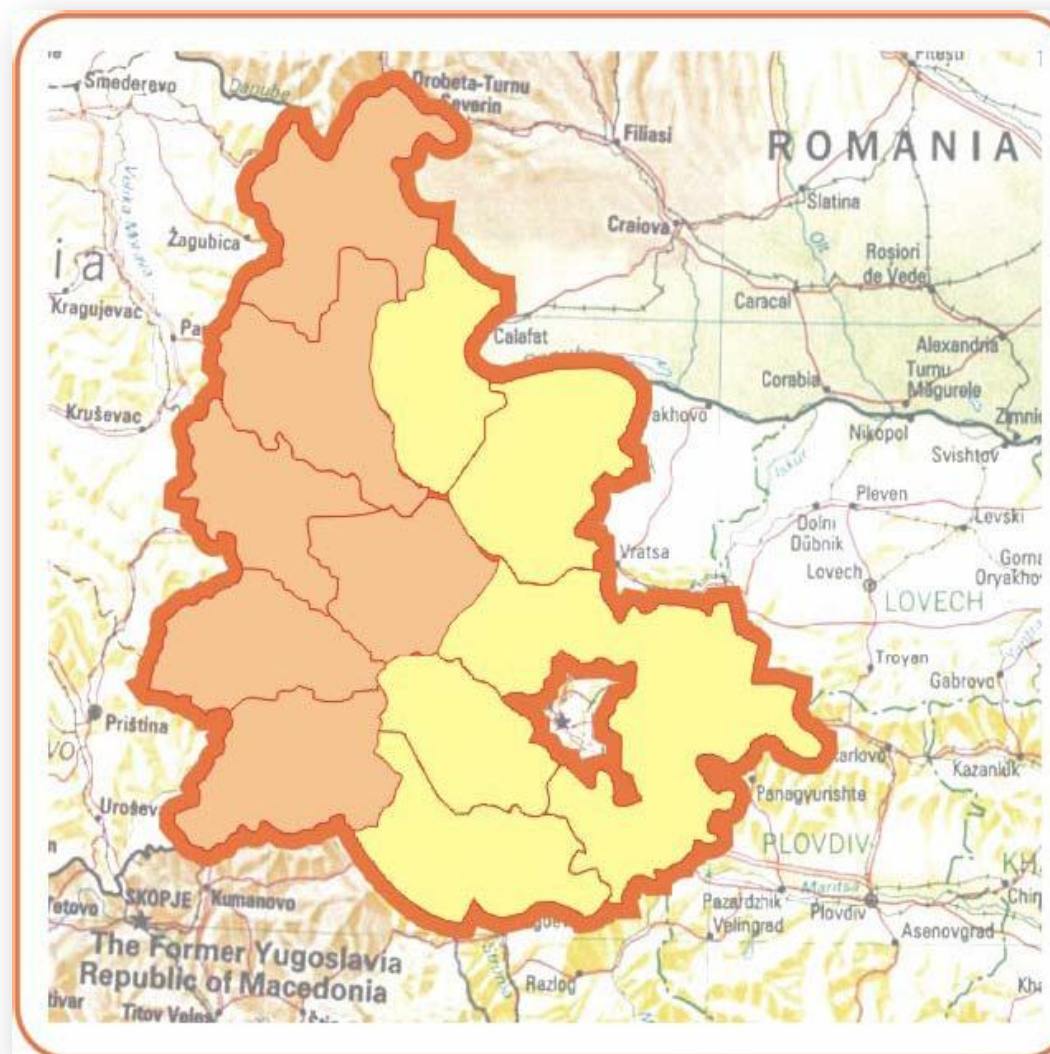

ИПП ЗА ТРАНСГРАНИЧНО СЪТРУДНИЧЕСТВО - БЪЛГАРИЯ - МАКЕДОНИЯ



- **Бюджет: 14.277.857 euro**
- **Приоритети:**
 - 1) Икономическо развитие
 - 2) Качество на живот
 - 3) Техническа помощ

ИПП ЗА ТРАНСГРАНИЧНО СЪТРУДНИЧЕСТВО - БЪЛГАРИЯ / ТУРЦИЯ



- **Бюджет: 21.748.998 euro**
- **Приоритети**
 - 1) Икономическо развитие
 - 2) Качество на живот
 - 3) Техническа помощ

ПРОГРАМА ЗА ТРАНСНАЦИОНАЛНО СЪТРУДНИЧЕСТВО В ЮИЕ



■ **Бюджет: 245.111.974 евро**

■ **Приоритети:**

- 1) Улесняване на иновациите и предприемачеството;
- 2) Опазване и подобряване на околната среда;
- 3) Подобряване на достъпността;
- 4) Развитие на транснационалните синергии за устойчив растеж на районите;
- 5) Техническа помощ.

КАКВО ПРАВИ ПРОГРАМАТА УСПЕШНА?

- 1.** Програмата надгражда успешно над последващата оценка и оценката на въздействието на предишния период, по отношение на програмата за управление и определянето на обхвата чрез стратегическо планиране на ОП;
- 2.** В някои страни съществуват национални стратегии за свързани с ЕТС/ЮИЕ приоритети;
- 3.** Капацитет на УО/Съвместният технически секретариат: добро контролиране на системите за управление и контрол (също и ИПП, ЕИДП)
- 4.** Остава да се: хармонизират процедурите за контрол на първо ниво (FLC), подобри качеството на обучение на кандидатите, развият подходящи тематични партньорства, създадат механизми за управление на външни ЕС фондове, установят критерии за подбор на проекти според макро-регионалните стратегии.

КАКВО ПРАВИ ПОДОБЕН ПРОЕКТ УСПЕШЕН?

- Съществуващи регионални и местни стратегии, в съответствие с мерките на програмата за ЕТС (ОП ЮИЕ);
- Основани регионални и местни тематични партньорски мрежи на транснационално ниво;
- Административният капацитет на партньора;
- Опитът на различните донори в изпълнението на проекти;
- Осигуряване на частно съфинансиране и координация на множество донори.

ПРОГРАМА ЕИСП ЧЕРНО МОРЕ



- **Бюджет: 27,731,756 евро.**
- **Съфинансиране: 90 %**
- **Приоритети:**
 - ❖ **Икономическо развитие;**
 - ❖ **Опазване и съхраняване на околната среда;**
 - ❖ **Културни и образователни инициативи.**

ПРОГРАМА ЕСПОН



- **Бюджет: 45,378 млн. евро**
- **Статистика – факти и цифри:**
 - ❖ Покана за предложения по приложни научни изследвания (6 проекта)
 - ❖ Покана за представяне на интереси на заинтересованите страни по целеви анализ, основан на резултатите ESPON
 - ❖ Покана за представяне на предложения по проект на ESPON 2013 база данни
 - ❖ Покана за представяне на интерес за система за поддръжка на знанието (пул от експерти, участващи в project sounding boards)
- **Бъдещи стъпки** в този и следващия програмен период: следваща покана и консолидиране на резултатите от проекта с трансфер на ноу-хау към транснационалните ETC програми
- **Добавена стойност:** много високо качество на изпълнението на програмата. Постигната инерция с разработването на териториалния анализ с ESPON.

ПРОГРАМА ЕСПОН - ПРИОРИТЕТИ

- **Приоритет 1:** Приложни изследвания на териториалното развитие, конкурентоспособност и сближаване
- **Приоритет 2:** Целеви анализ, въз основа на потребителските изисквания / европейска перспектива на отделните видове територии
- **Приоритет 3:** Научна платформа и инструменти / териториални показатели, данни, аналитични инструменти и научна подкрепа
- **Приоритет 4:** Капитализация, собственост и участие / изграждане на капацитет, диалог и изграждане на мрежи
- **Приоритет 5:** Техническа помощ, аналитична подкрепа и комуникационен план

ОП ИНТЕРАКТ

- **Бюджет: 40.039.426 евро за периода 2007– 2013 г. (85 % ЕФРР финансиране)**
- **Експертиза за ЕТС/ИПП/ЕИСП програми:**
 - ❖ Програмата и финансово управление,
 - ❖ Управление на проекти и подкрепа,
 - ❖ Капитализация на програми за сътрудничество и проекти,
 - ❖ Стратегическо планиране на програмата,
 - ❖ Одит и контрол,
 - ❖ Наблюдение и оценка,
 - ❖ Комуникации.
- **Добавена стойност: значителна техническа помощ за всички програми за ЕТС в цяла Европа (не само в ЕС)**



INTERact

ОП ИНТЕРАКТ – ЦЕЛИ

ИНТЕРАКТ:

- Има за цел институциите и органите, отговорни за управлението и предоставянето на европейските програми за териториално сътрудничество;
- Предоставя практическа подкрепа, обучения и консултации на европейските програми за териториално сътрудничество в областта на техниките за управление, комуникации, стратегическа ориентация, както и развитие на политики;
- Предлага уникален форум за участници в Европейското териториално сътрудничество чрез подпомагане на институционални и тематични мрежи по въпроси от общ интерес;
- Работи като постоянно търси гледната точка на потребителите и ги включва възможно най-много в предоставянето на програмата;
- Създава и засилва цикъл на обмен – учене един от друг и заедно, за укрепване на териториалното сътрудничество.

ОП УРБАКТ - 1



- Бюджет: 68.890.739 евро
- Статистика – факти и цифри: одобрени 44 проекта.
- Бъдещи стъпки: URBACT 2000-06 притежава увеличен бюджет. В този период е намален, като е възможно да е още по-малък в периода 2014-2020 г. Въздействието на проектите не е териториално.

ОП УРБАКТ – ПРИОРИТЕТИ

- **Приоритетна ос 1** – Градове, двигатели на растежа и заетост
 - 1.1. Предприемачество
 - 1.2. Иновации и икономика на знанието
 - 1.3. Заетост и човешки капитал
- **Приоритетна ос 2** – Атрактивни и кохезионни градове
 - 2.1. Интегрирано развитие на необлагодетелствани райони и райони, изложени на риск
 - 2.2. Социално включване
 - 2.3. Проблеми на околната среда
 - 2.4. Управление и градско планиране

ЗАКЛЮЧЕНИЯ

- 1. Успешното външно сътрудничество се основава на териториално планиране - национално и в ЕТС**
- 2. Успешното външно сътрудничество предполага административен капацитет**
- 3. ЕТС следва да намери място в националния контекст**
- 4. ЕС страните на Балканите следва да се учат от добрите практики в други ЕТС програми**
- 5. “Сътрудничество за сближаване” и “Конкурентоспособност” между макро-региони**